

# EGSL-BS-55

## 外形寸法図

### 【ストローク250mm】

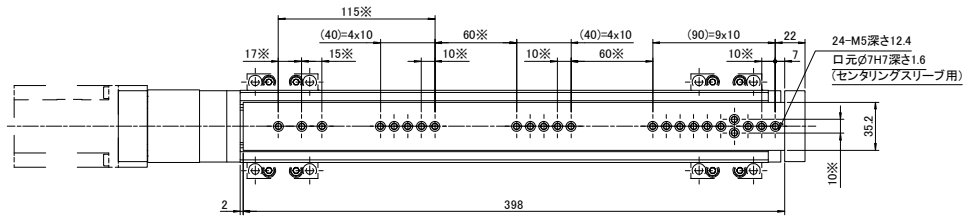

### 【ストローク200mm】

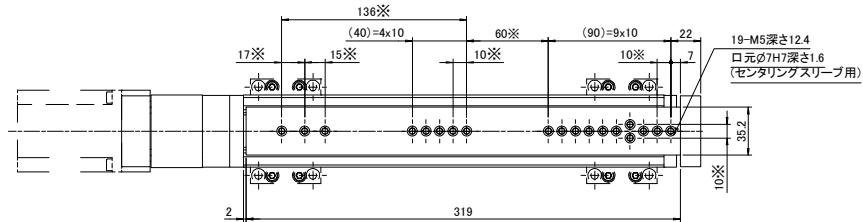

### 【ストローク100mm】

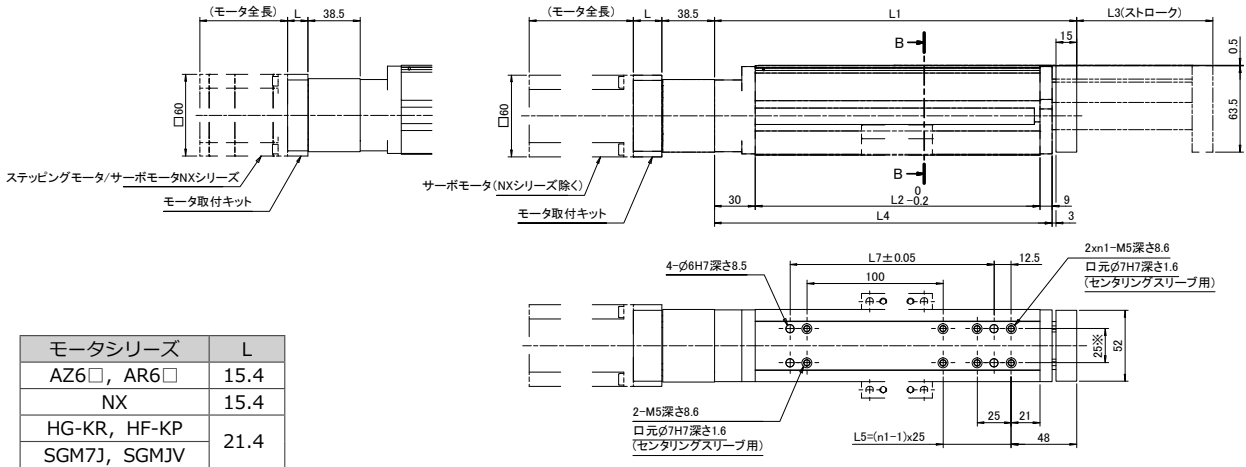
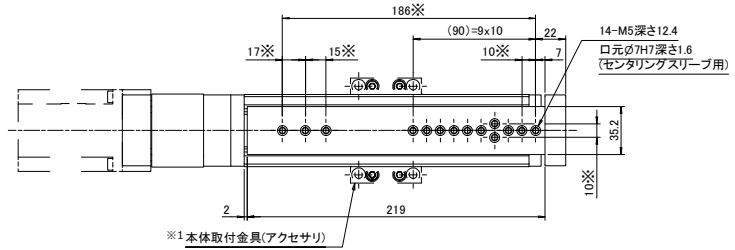

### 【ヨークプレート詳細】

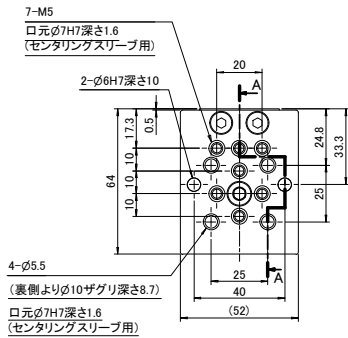

### 【A-A 断面】

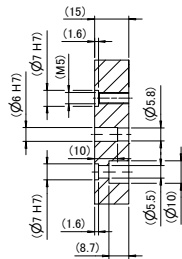

### 【B-B 断面】

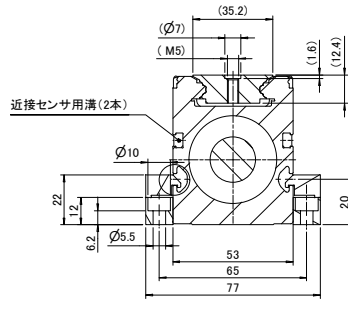

### 【取付溝詳細】



※  $\Phi 7H7$ 間公差  $\pm 0.02$   
M5間公差  $\pm 0.1$

形式	L1	L2	L3	L4	L5	L7	n1
EGSL-BS-55 -100-S	266	209	100	248	50	150	3
EGSL-BS-55 -200-S	366	309	200	348	75	175	4
EGSL-BS-55 -250-S	445	388	250	427	75	175	4

※1 アクセサリは全て別売です。